

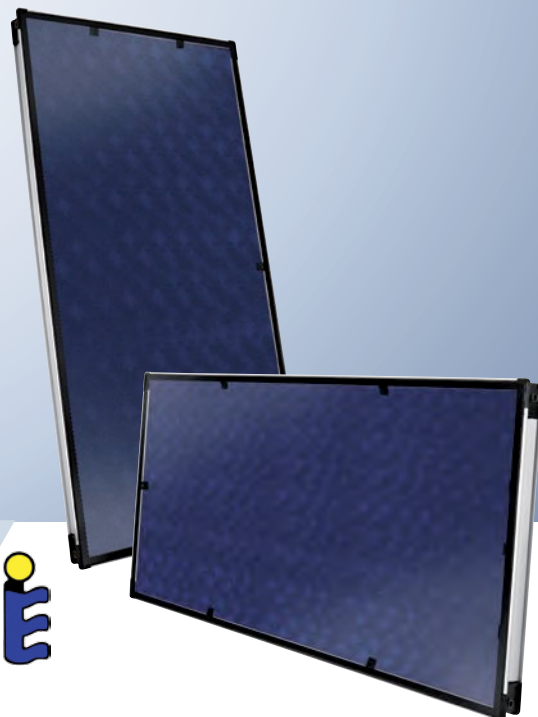

COLECTORES

ZELIOS XP 2.5-1 V/H

Colector solar de instalación horizontal o vertical de 2,5 m² ideal para sistemas solares de grandes dimensiones de circulación forzada. Se caracteriza por ser uno de los colectores de mayor eficiencia del mercado.



> CARACTERÍSTICAS PRINCIPALES

- Colector para montaje horizontal o vertical.
- Absorbedor con tratamiento altamente selectivo de óxido de titanio (absortividad 95%, emisividad 5%) .
- Vidrio solar de seguridad.
- Circuito hidráulico de tubos de cobre en forma de serpentín y soldadura continua por laser.
- Diseñado y dimensionado para sistemas solares de grandes dimensiones.
- Colector con 4 conexiones hidráulicas de conexión rápida y posibilidad de conexión envío y retorno por el mismo lado (máximo 5 colectores por fila) o en lados opuestos (máximo 10 por fila).
- Test de rendimiento según en 12975 .
- Certificado solar Keymark.

DIMENSIONES (en mm) Y CONEXIONES

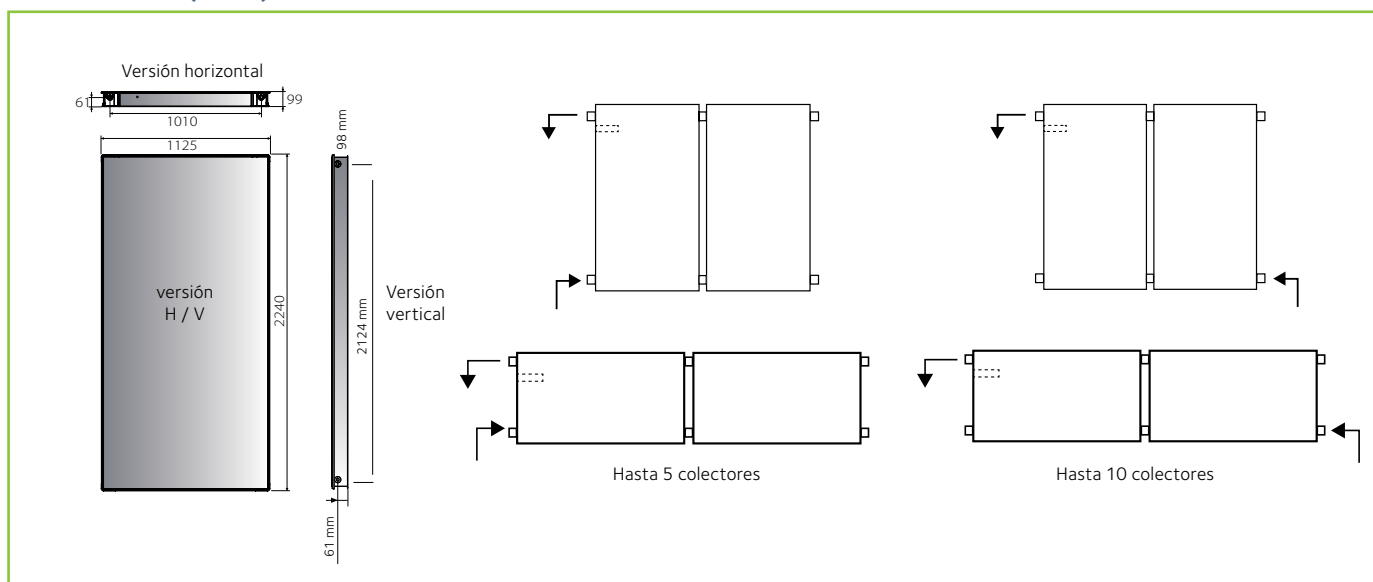



CARACTERÍSTICAS TÉCNICAS

		ZELIOS XP 2.5-1 V	ZELIOS XP 2.5-1 H
		Plano vertical	Plano horizontal
Tipo			
Peso	kg	46	46
Presión de ejercicio	bar	6	6
Capacidad líquido del colector	l	2,1	2,5
Superficie de apertura	m ²	2,256	2,256
Superficie de absorción	m ²	2,241	2,241
h ₀		0,808*	0,812*
K ₁	W/(m ² k)	3,131*	3,015*
K ₂	W/(m ² k ²)	0,016*	0,017*
Temperatura de estancamiento	°C	198	193
Código		3020048	3020049

* Los datos hacen referencia al área de apertura

CURVA DE RENDIMIENTO

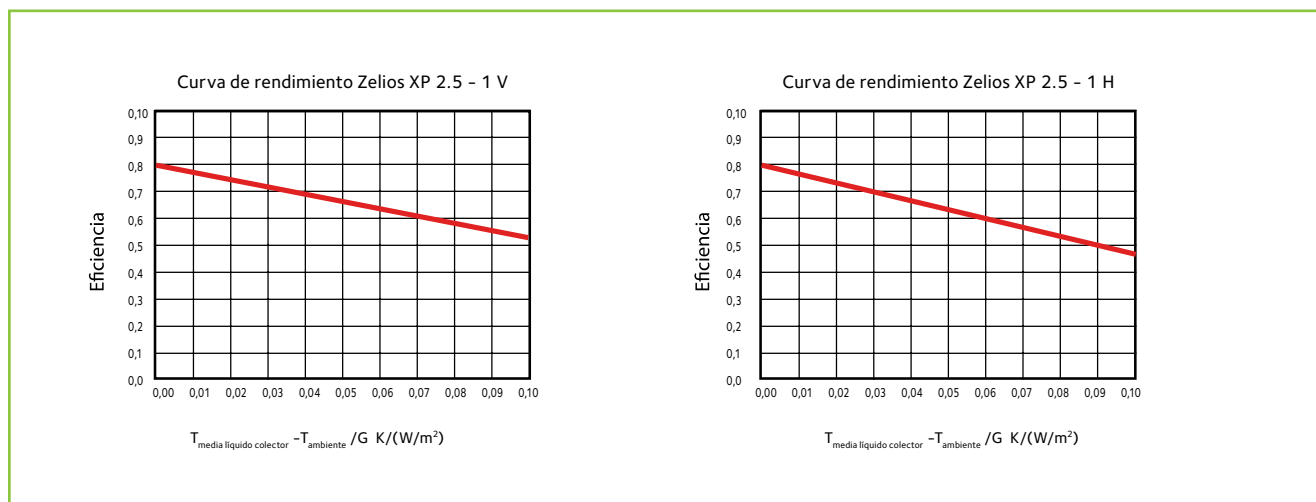

VISTA DE SECCIÓN

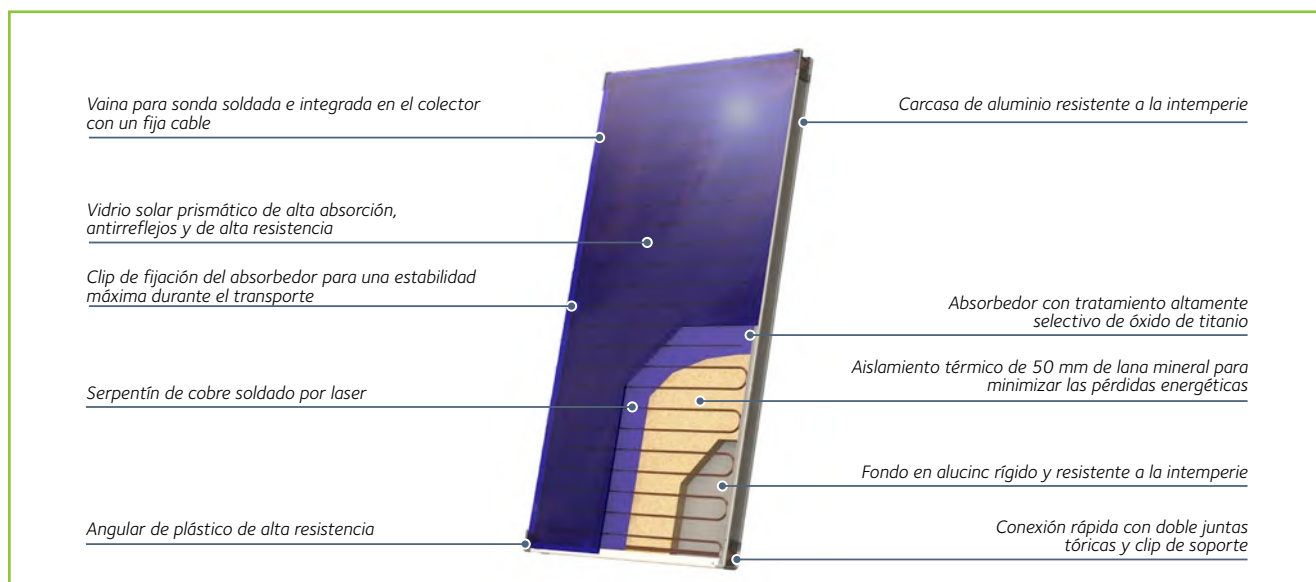

ACCESORIOS ZELIOS XP 2.5-1 V





		1				2				3				4			
		TT	TR	IN	IN2	TT	TR	IN	IN2	TT	TR	IN	IN2	TT	TR	IN	IN2
Descripción	Código																
ZELIOS XP 2.5-1 V	3020048	1	1	1	2	2	2	2	4	3	3	3	6	4	4	4	8
Kit conexiones hidráulicas para 1 colector XP 2.5	3024093	1	1	1	1	1	1	1	2	1	1	1	2	1	1	1	2
Kit conexiones hidráulicas para extensión XP 2.5	3024094				1	1	1	1	2	2	2	2	4	3	3	3	6
Barra horizontal (XP 2.5 V)	3024104	1	1		2	2	2			3	3			4	4		
Triángulo (CF 2.0, SYS 2.5, XP 2.5 V)	3024103		2				2				3				4		
Juego de ganchos inox universal*	3024112	2			3					4				5			
Kit integración 1 colector	3721434			1													
Kit integración 2 colectores	3721428						1	1			1	1			1	1	
Kit integración colector adicional	3721429										1	1			2	2	
Kit integración 2ª fila, 2 colectores	3721430							1				1				1	
Kit integración 2ª fila, colector adicional	3721431											1				2	

ACCESORIOS ZELIOS XP 2.5-1 H

		1		2		3		4		5		6		7		8		9		10	
		TT	TR	TT	TR	TT	TR	TT	TR	TT	TR	TT	TR	TT	TR	TT	TR	TT	TR	TT	TR
Descripción	Código																				
ZELIOS XP 2.5-1 H	3020049	1	1	2	2	3	3	4	4	5	5	6	6	7	7	8	8	9	9	10	10
Kit conexiones hidráulicas para 1 colector XP 2.5	3024093	1	1	1	1	1	1	1	1	1	1	1	1	1	1	1	1	1	1	1	1
Kit conexiones hidráulicas para extensión XP 2.5	3024094			1	1	2	2	3	3	4	4	5	5	6	6	7	7	8	8	9	9
Barra horizontal (XP 2.5 H)	3024106	1	1	2	2	3	3	4	4	5	5	6	6	7	7	8	8	9	9	10	10
Triángulo (XP 2.5 H)	3024105		2		3		4		5		6		7		8		9		10		11
Juego de ganchos inox universal*	3024112	2		3		4		5		6		7		8		9		10		11	

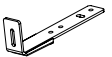
* Este accesorio se puede sustituir por cualquiera de la tabla de ganchos en función de las características del tejado.

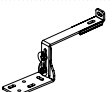
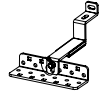
5				6				7				8				9				10			
TT	TR	IN	IN2	TT	TR	IN	IN2	TT	TR	IN	IN2	TT	TR	IN	IN2	TT	TR	IN	IN2	TT	TR	IN	IN2
5	5	5	10	6	6	6	12	7	7	7	14	8	8	8	16	9	9	9	18	10	10	10	20
1	1	1	2	1	1	1	2	1	1	1	2	1	1	1	2	1	1	1	2	1	1	1	2
4	4	4	8	5	5	5	10	6	6	6	12	7	7	7	14	8	8	8	16	9	9	9	18
5	5			6	6			7	7			8	8			9	9			10	10		
	5				6				7				8				9				10		
6				7				8				9				10				11			
		1	1			1	1			1	1			1	1			1	1			1	1
		3	3			4	4			5	5			6	6			7	7			8	8
			1				1				1				1				1				1
			3				4				5				6				7				8

ACCESORIOS PARA COLECTORES - GANCHOS DISPONIBLES PARA CUBIERTAS INCLINADAS CON DIFERENTES TIPOS DE TEJAS - ZELIOS XP 2.5-1 V/H		Código
	JUEGO DE GANCHOS PARA TEJA TIPO PIZARRA - 2 piezas necesarias N+1 unidades para cada N colectores	3024083
	JUEGO DE GANCHOS INOX UNIVERSAL - 2 piezas necesarias N+1 unidades para cada N colectores	3024112
	JUEGO DE GANCHOS PARA TEJA ÁRABE - 2 piezas necesarias N+1 unidades para cada N colectores	3024113
	JUEGO DE GANCHOS PARA TEJA MIXTA Y PLANA - 2 piezas necesarias N+1 unidades para cada N colectores	3024114
	BARRA ROSCADA PARA TEJADO ONDULADO - 2 piezas necesarias N+1 unidades para cada N colectores	3024115
	TORNILLO DE DOBLE ROSCA PARA MADERA - 2 piezas necesarias N+1 unidades para cada N colectores	3024116